

somfy®

TaHoma® switch

Instalační příručka



Vítejte!

Nastavte TaHoma[®] switch v několika
jednoduchých krocích

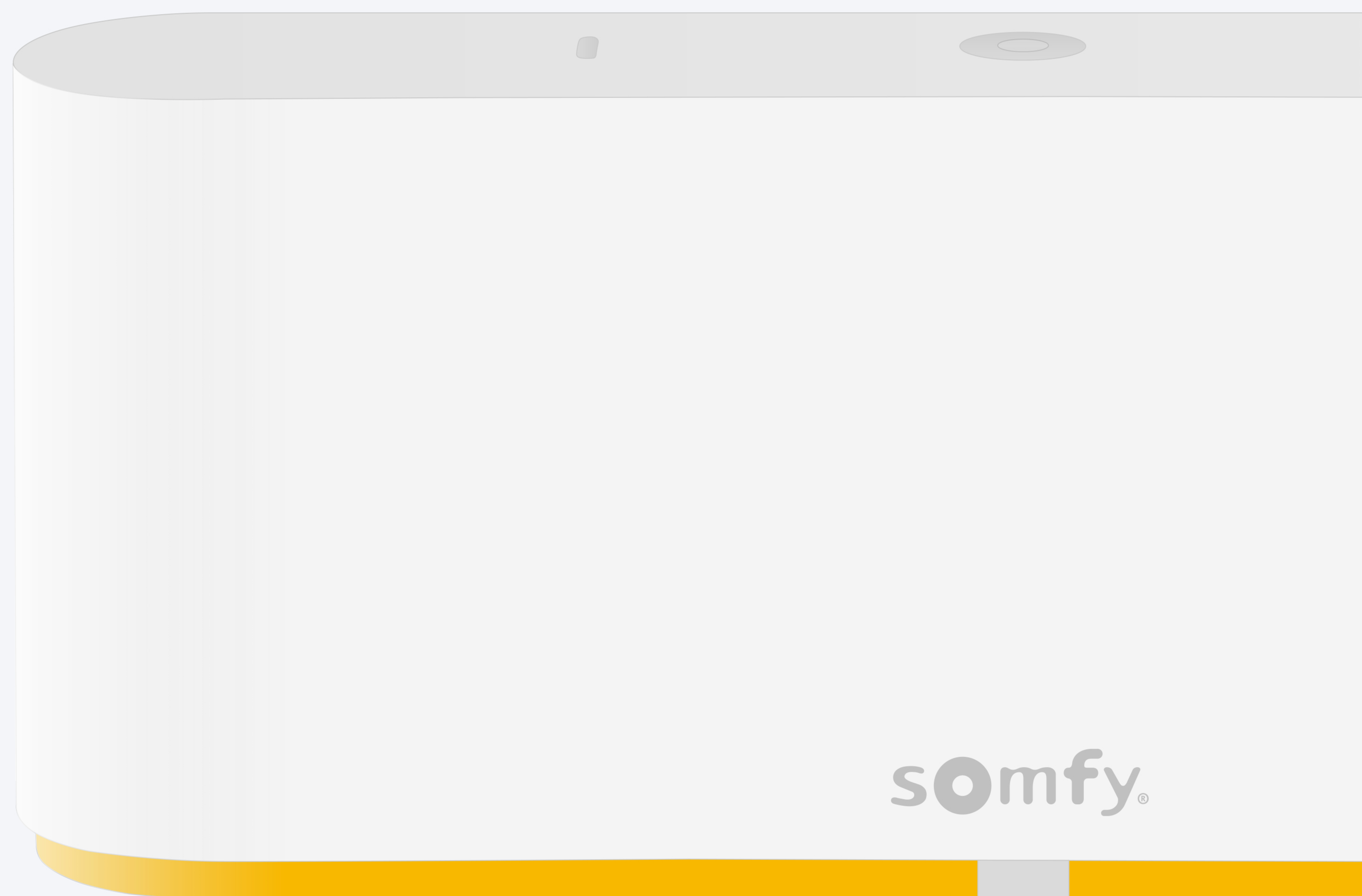

Obsah balení

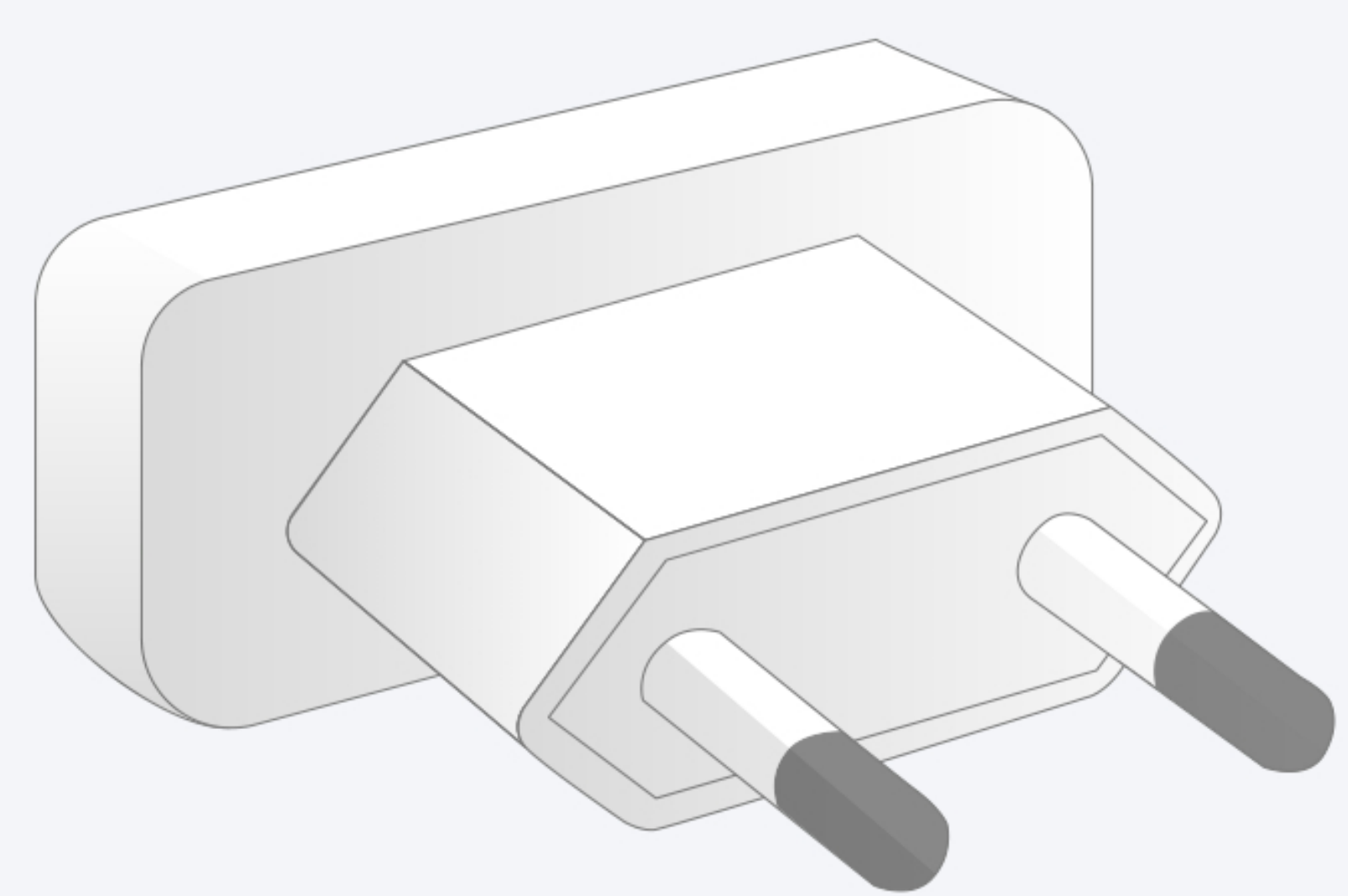
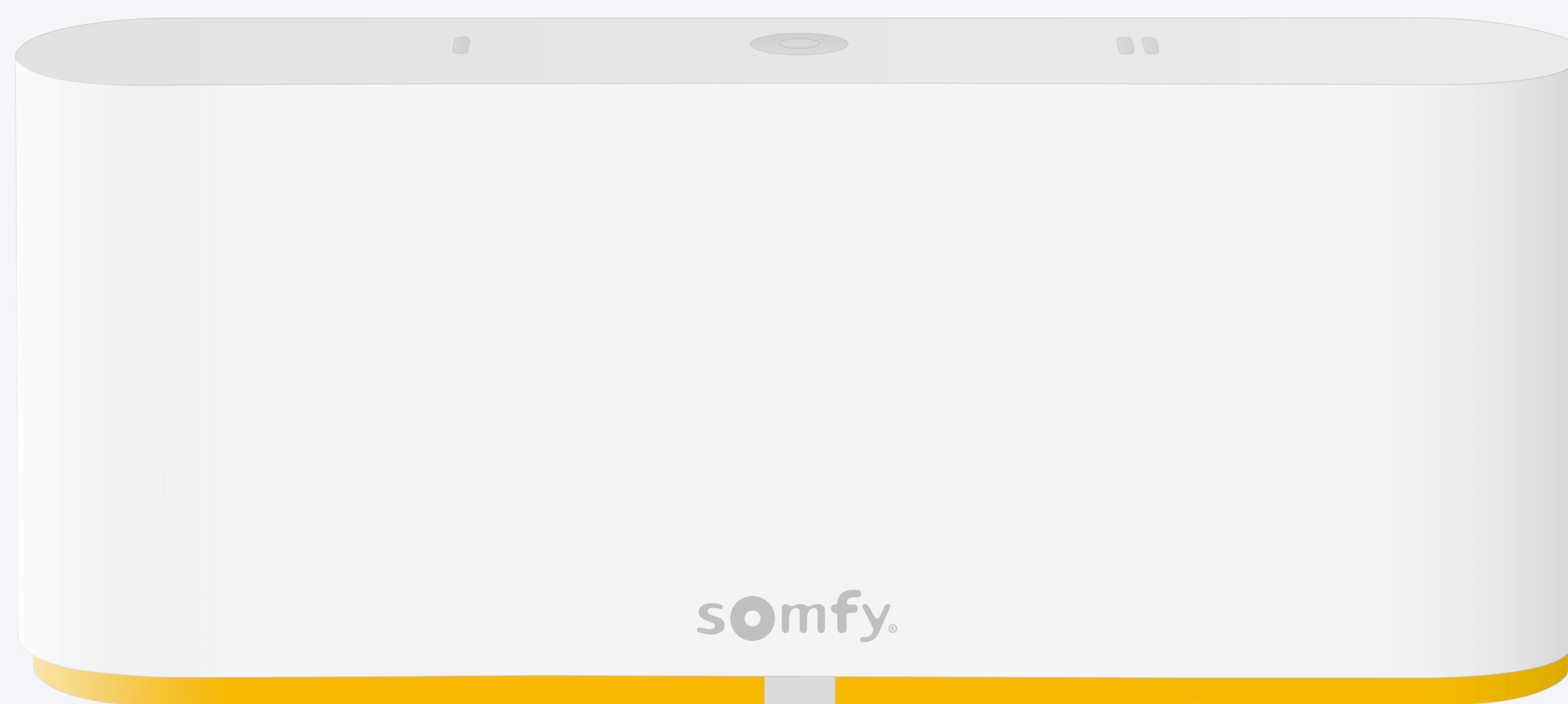

nebo

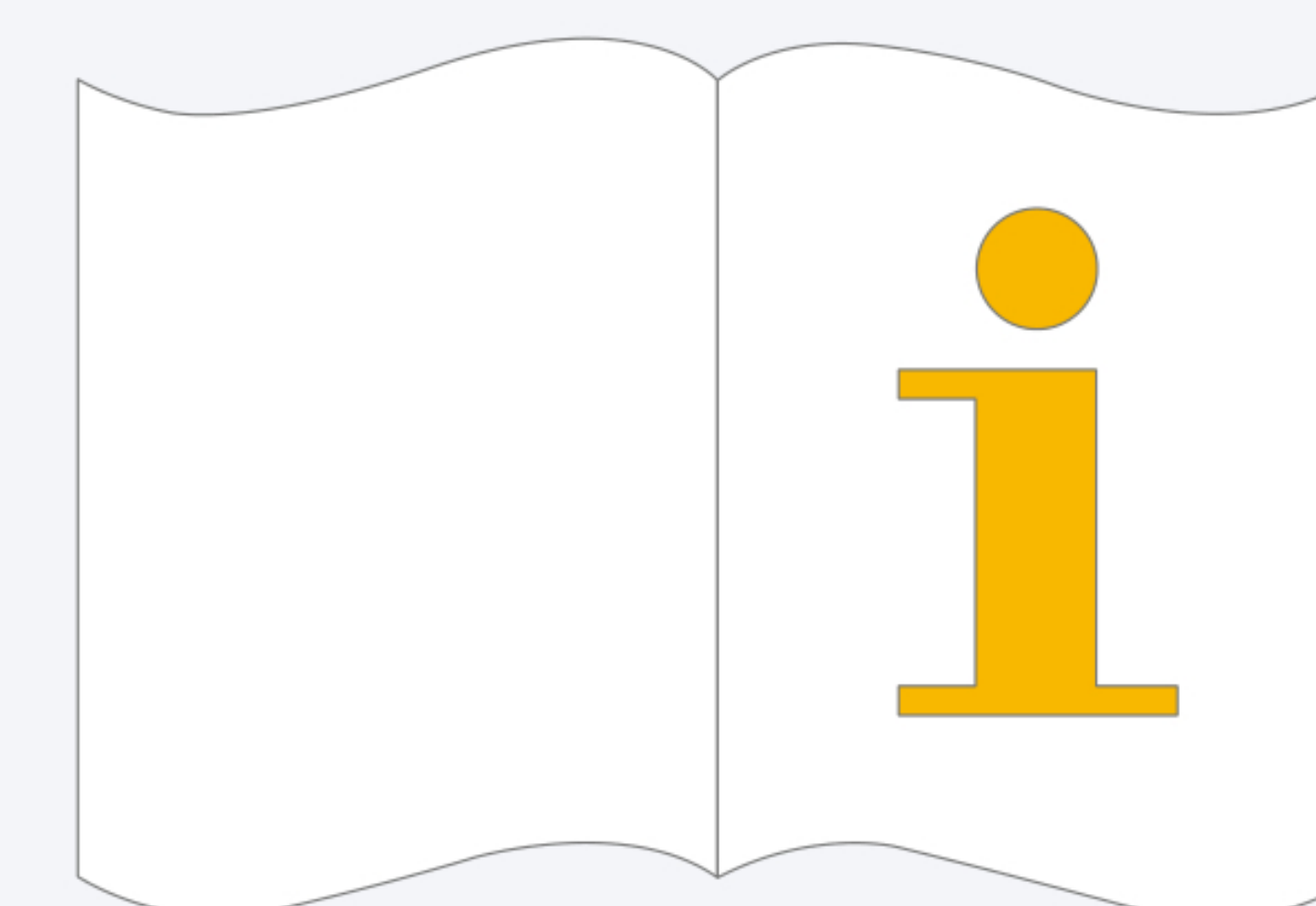
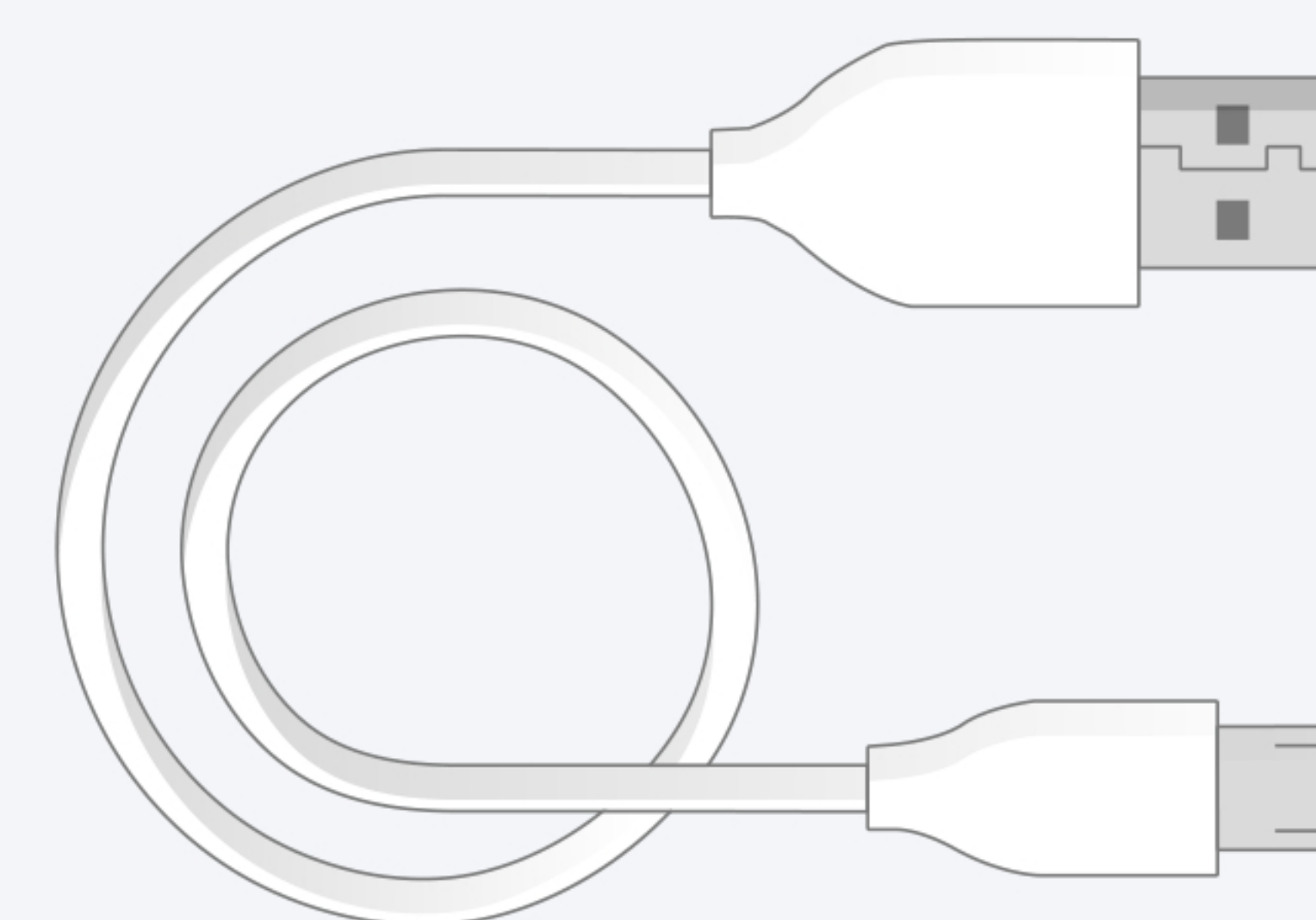
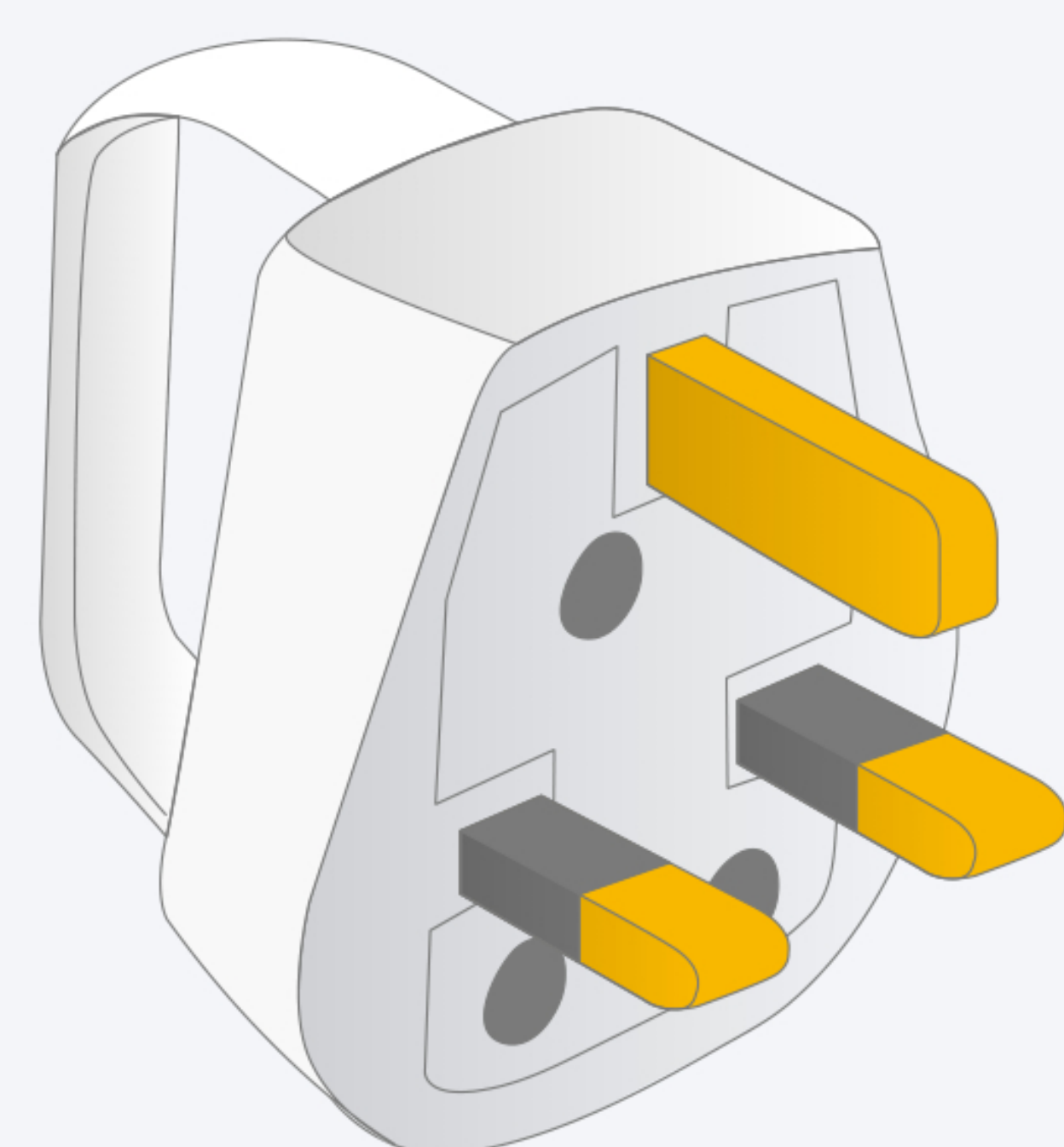

Nainstalujte aplikaci TaHoma



Naskenujte kód
na boxu

Nainstalujte
aplikaci TaHoma

1. Spustte aplikaci TaHoma

Začínáme

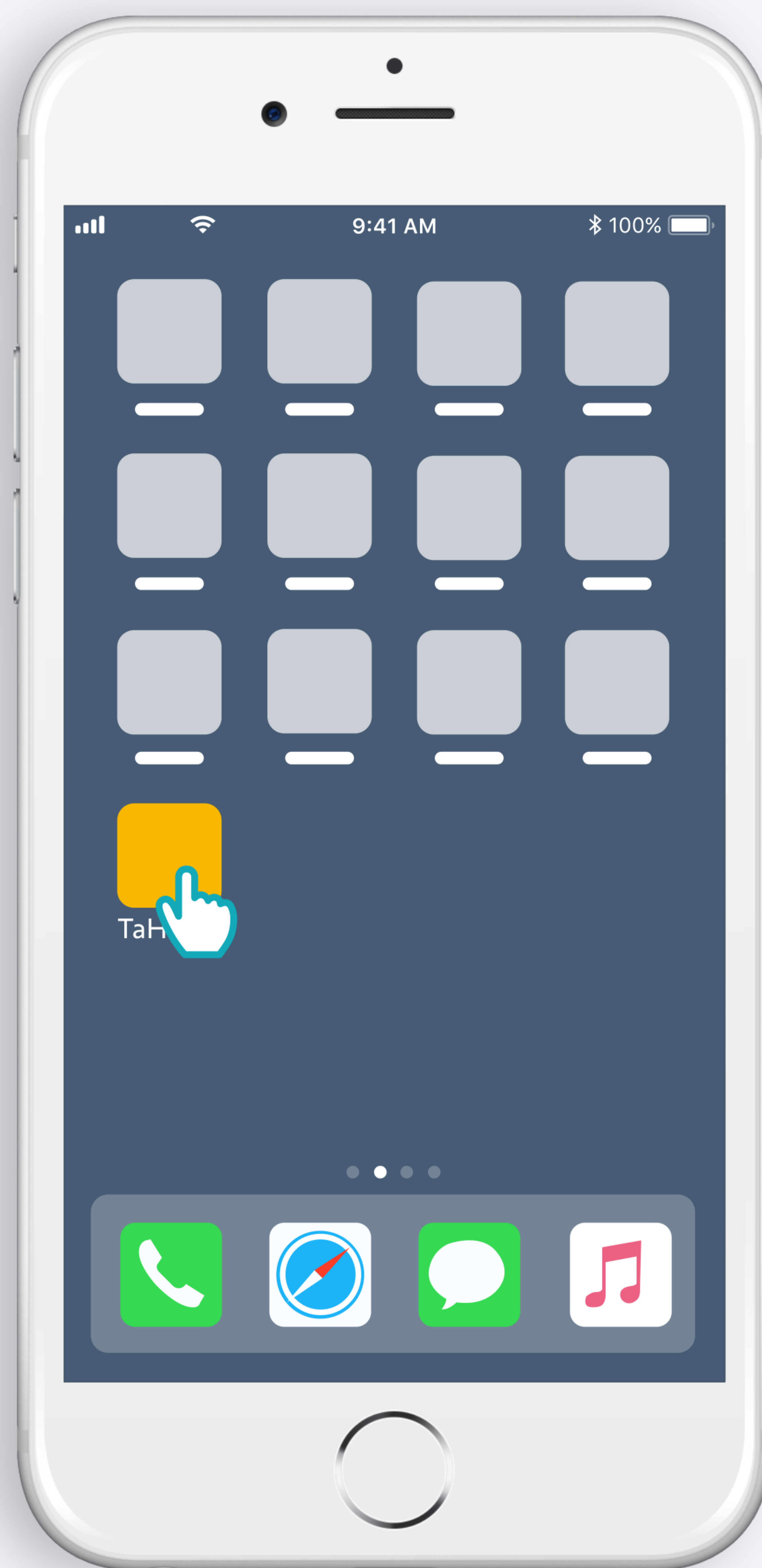

Otevřete aplikaci TaHoma

Začínáme

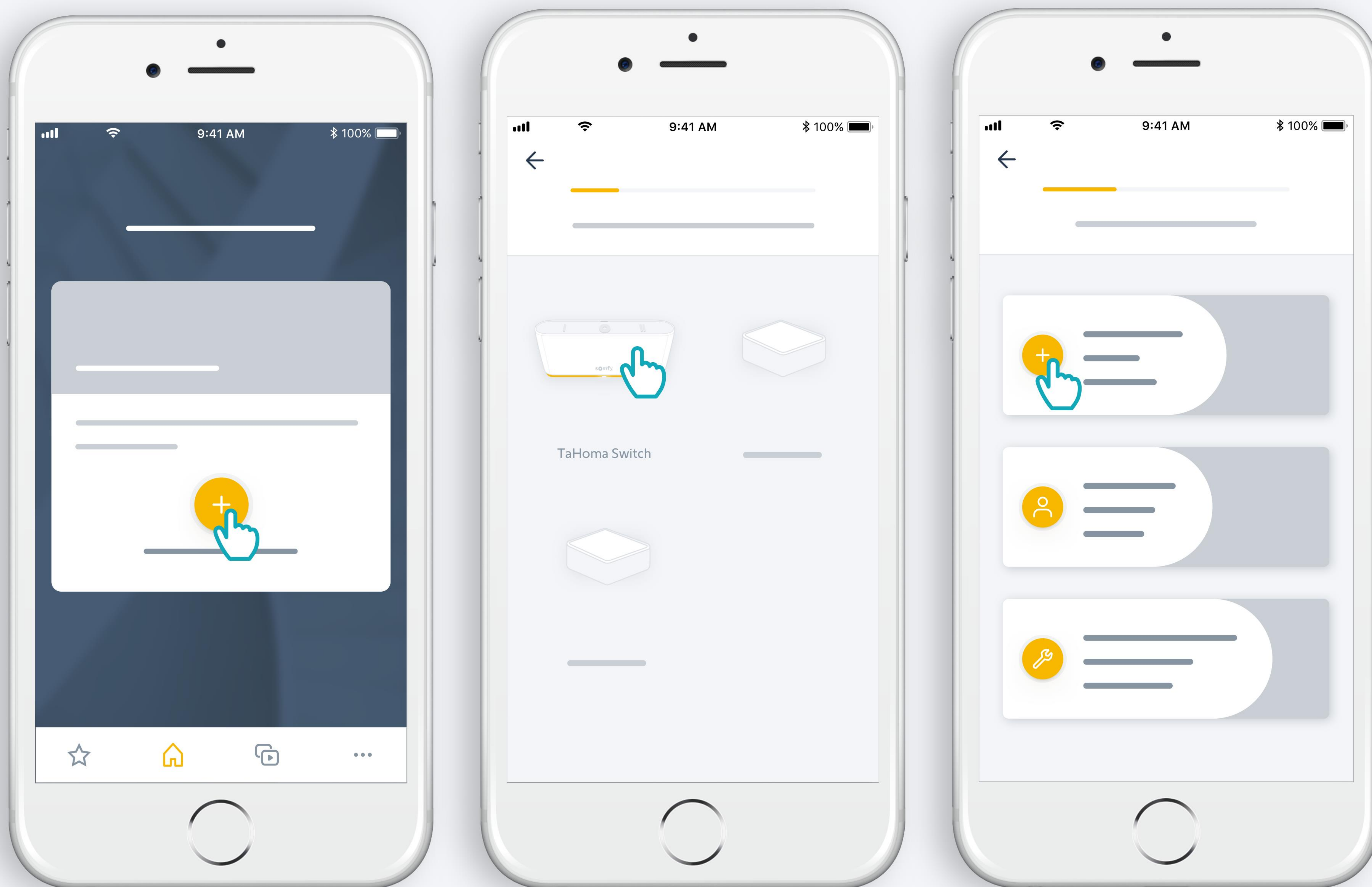

Prostudujte si aplikaci nebo kliknutím na tlačítko + zahajte instalaci vašeho boxu TaHoma® switch.

Připojte TaHoma[®] switch

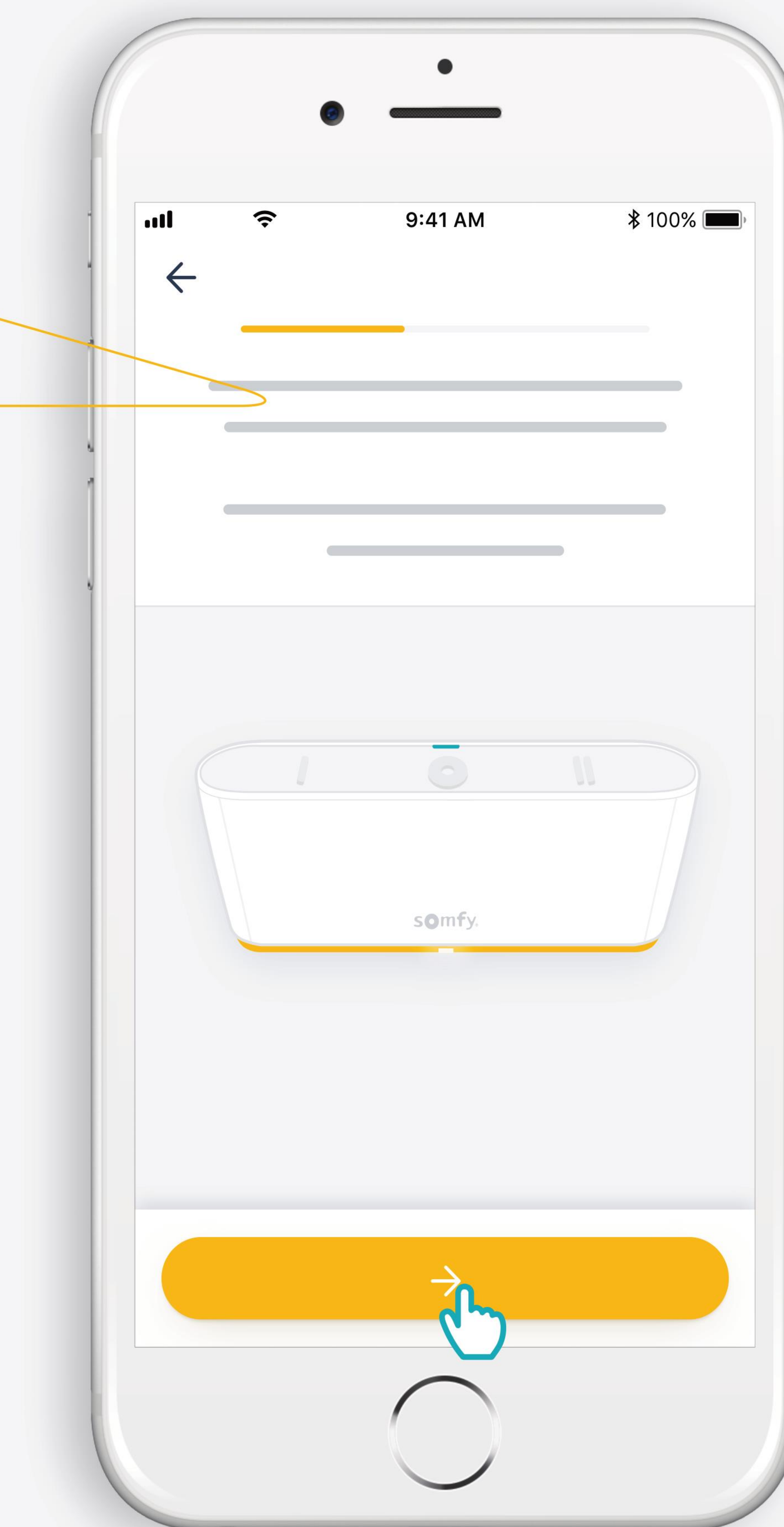
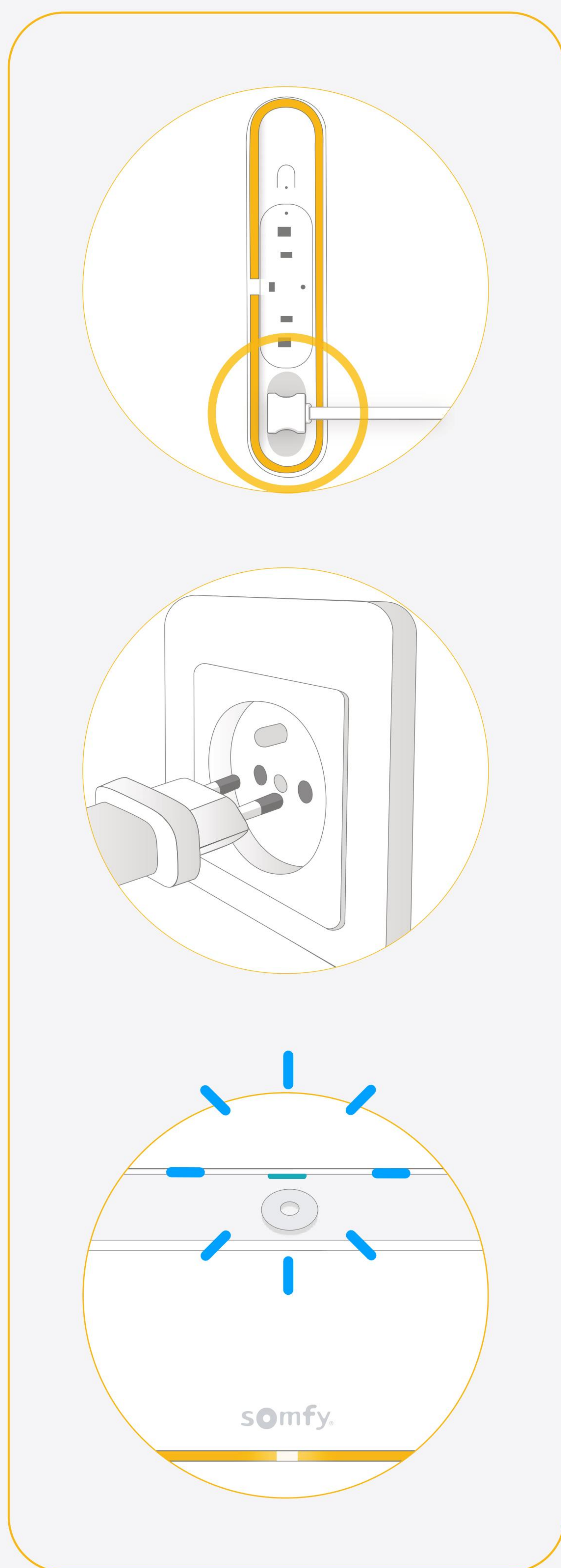

Připojení k internetu

Vaše síť wi-fi musí být na 2,4 GHz a zabezpečená heslem

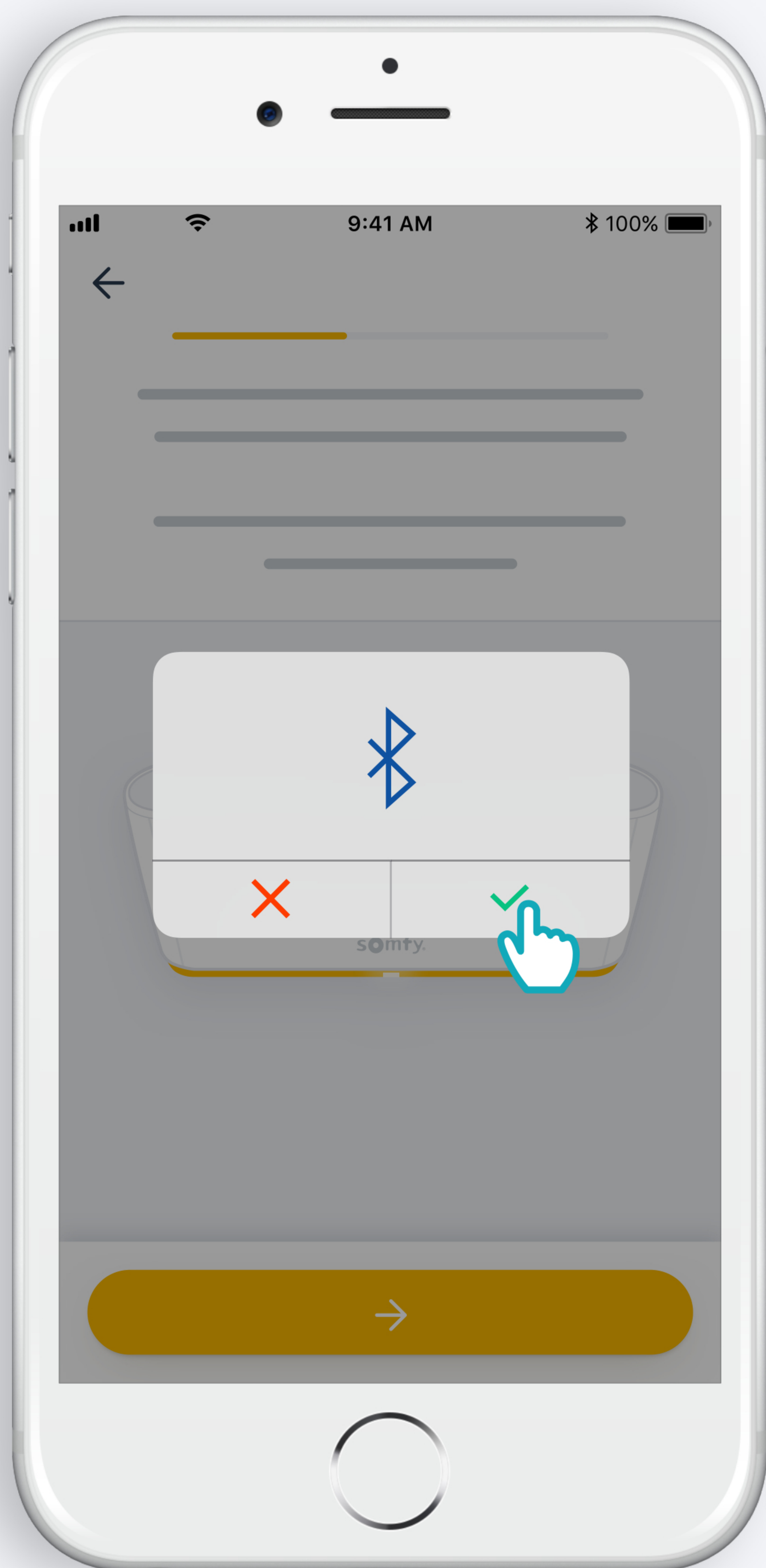

Povolte připojení
Bluetooth

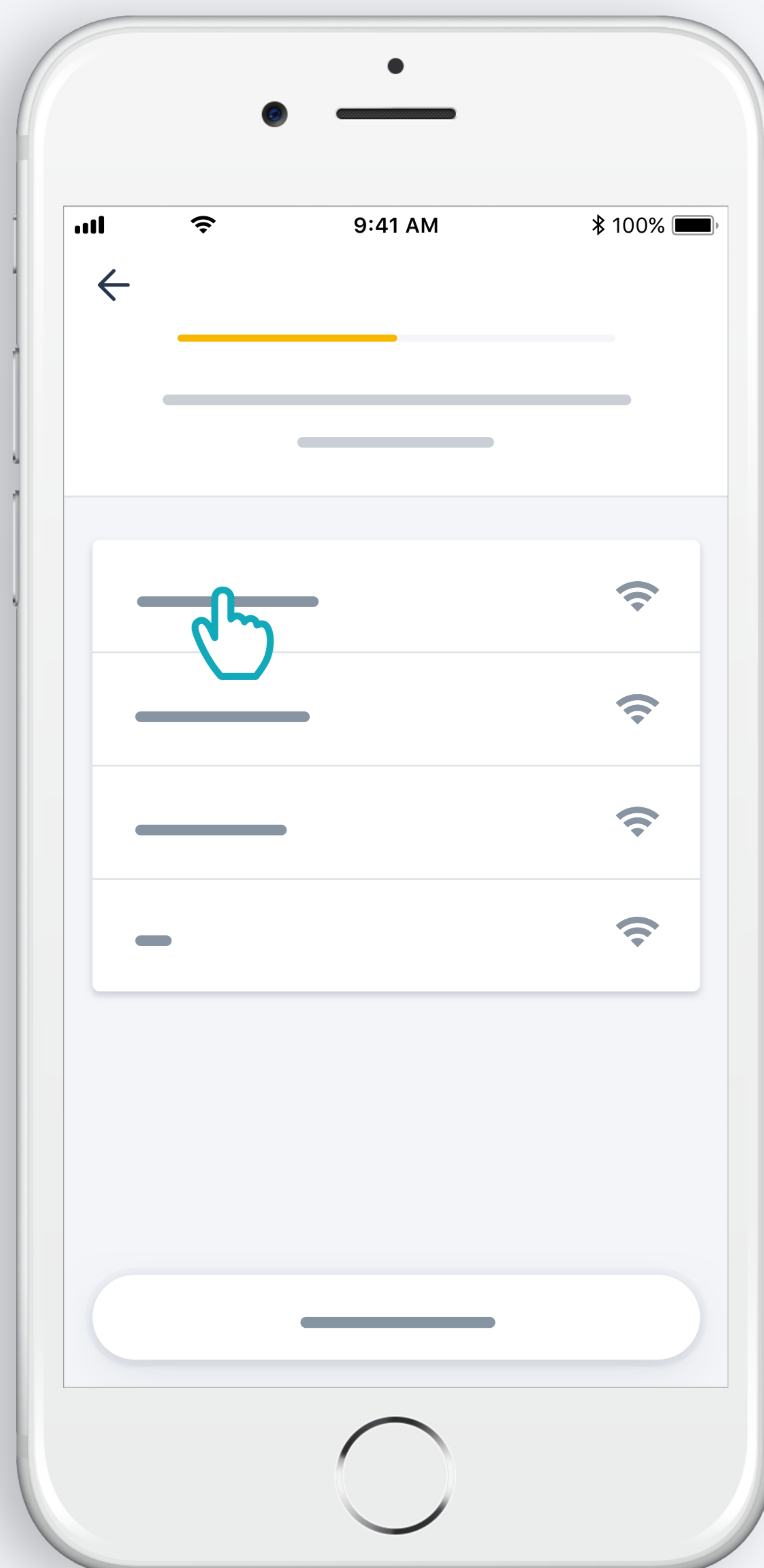

Zvolte wifi a zadejte heslo

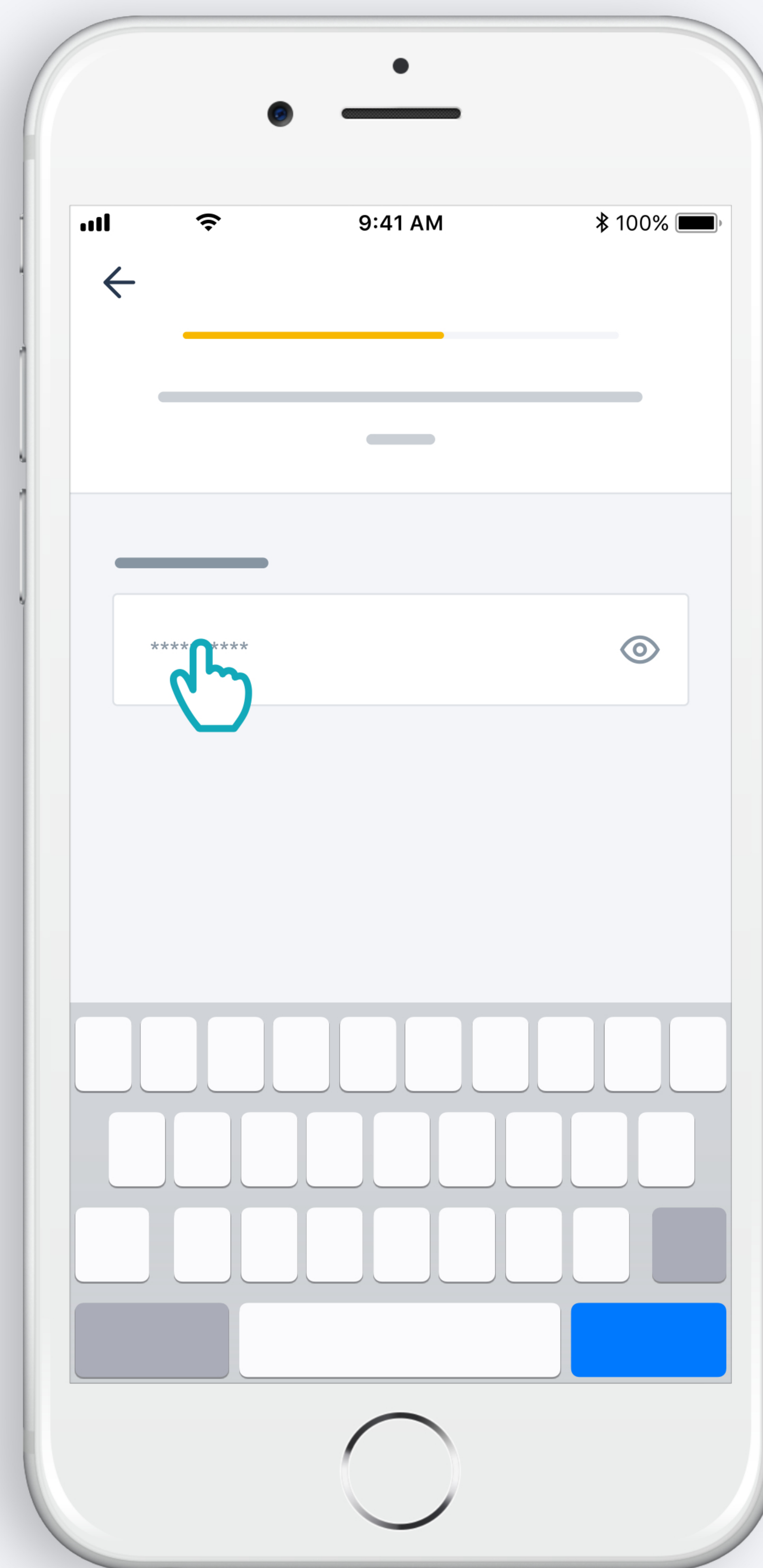

2. Vytvořte si účet TaHoma
nebo se přihlaste

Vytvořte si účet TaHoma
nebo se přihlaste

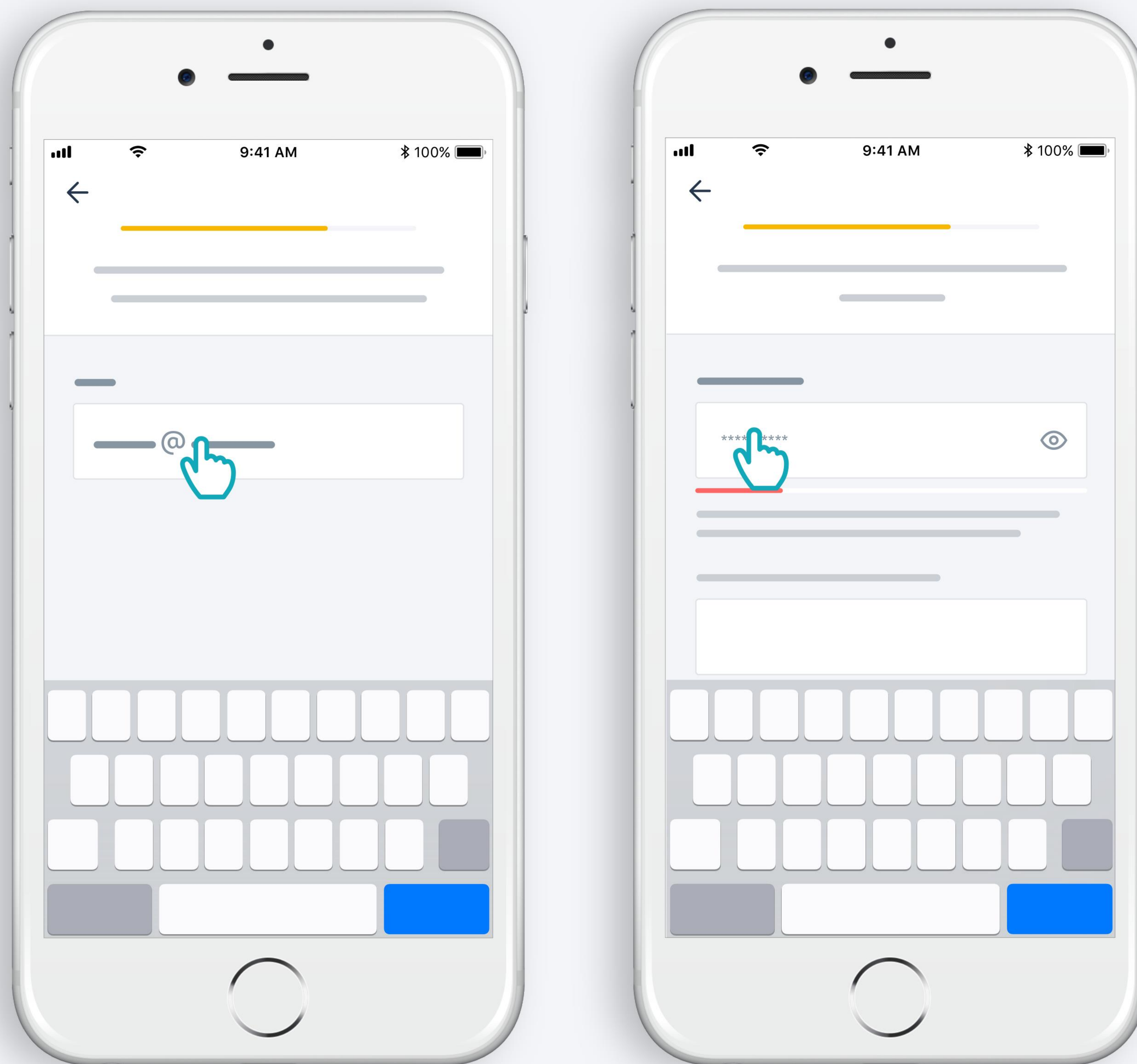

Zadejte svou e-mailovou adresu a heslo

Postupujte podle pokynů

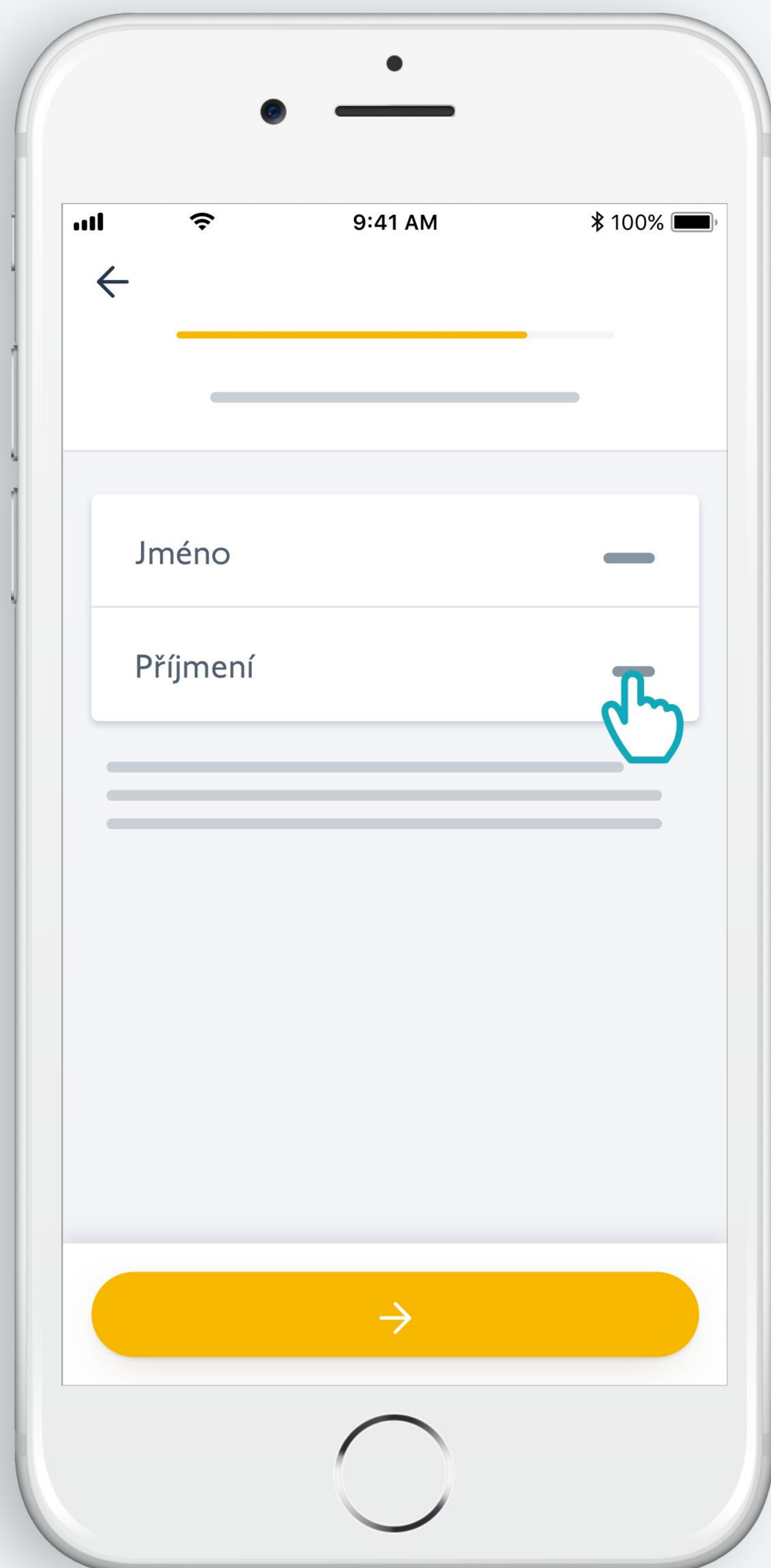

Zadejte své jméno

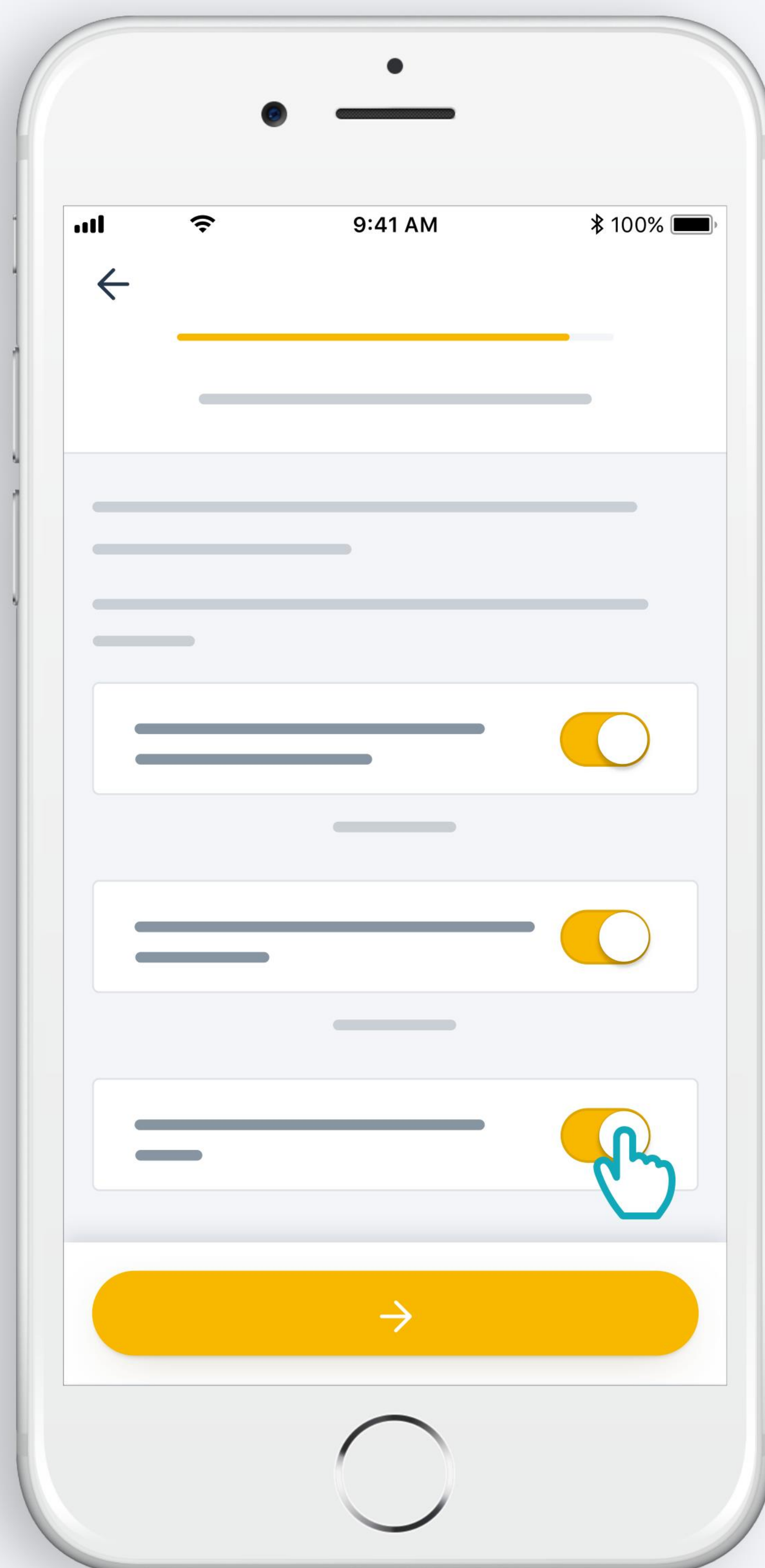

Souhlaste s
Podmínkami
použití



Povolte zasílání
upozornění v zájmu
lepší uživatelské
zkušenosti

Blahopřejeme,
TaHoma[®] switch je připravena k použití!

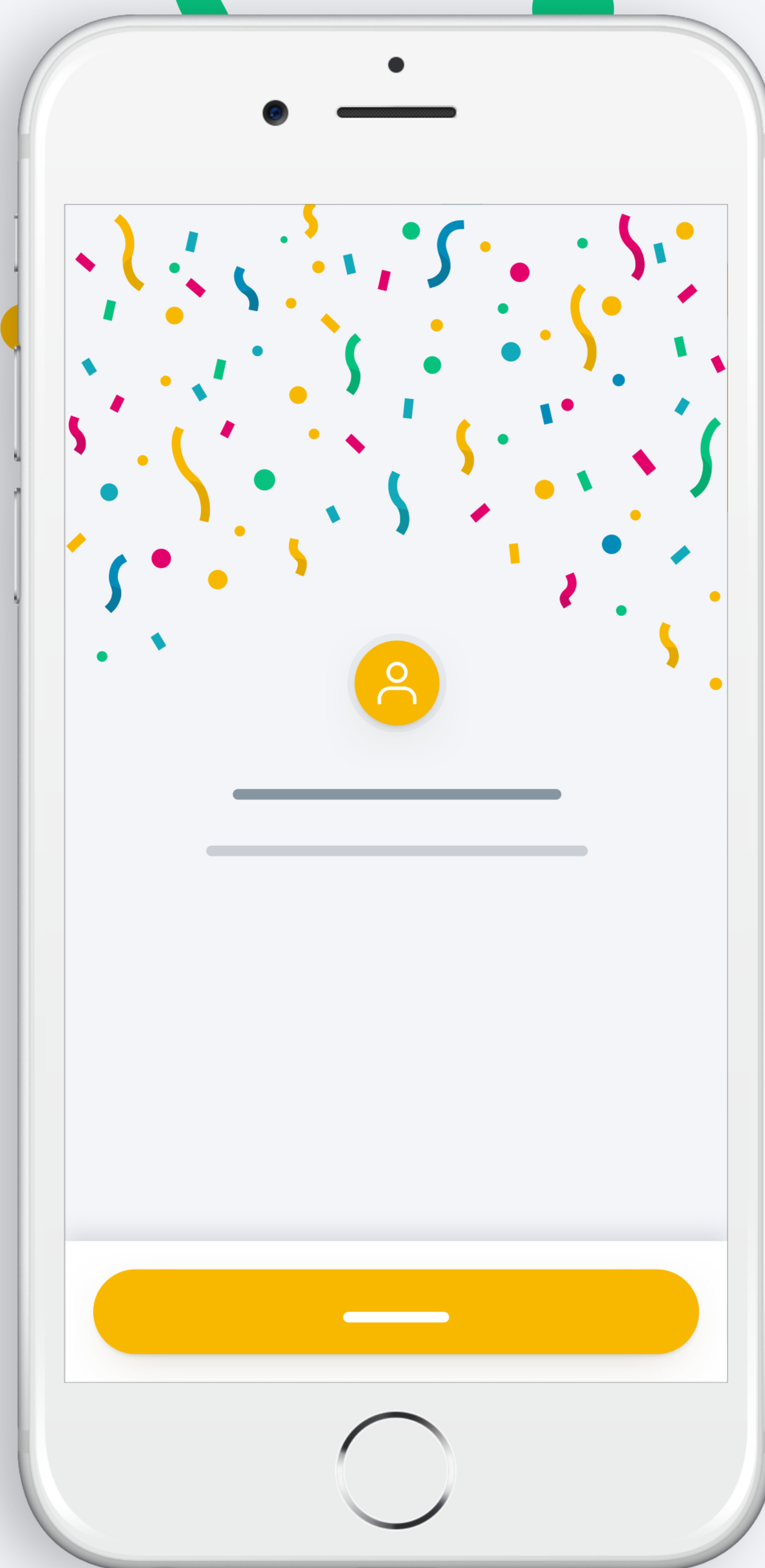

Nyní:

- Jednoduše přidejte svá zařízení
- nakonfigurujte tlačítka TaHoma[®] switch a objevte veškeré možnosti, které aplikace nabízí!

somfy®

5156712A