



**PLOTY  
BRÁNY  
BRANKY  
PERGOLY  
STÍNĚNÍ**



[www.rolux.cz](http://www.rolux.cz)



# KOMPLETNÍ BEZÚDRŽBOVÝ HLINÍKOVÝ SYSTÉM

## PLOTY • BRÁNY • BRANKY

Oplocení včetně brány a branky nabízí dostatečnou míru soukromí a chrání Vás před zrakem zvědavých sousedů.

Hliníkový systém ROLUX Vám zajistí dlouhou životnost a nabízí širokou variabilitu řešení. Veškeré spoje jsou provedeny hliníkovým, případně pozinkovaným spojovacím materiálem.

Výhody – hliník zajistí bezúdržbový provoz, má minimální tepelnou roztažnost a jedinečný vzhled!

Zajišťujeme vypracování kalkulace na míru, konzultaci a poradenství, následné zaměření na místě realizace a komplexní dodávku, včetně montáže a servisu. Samotnou montáž provádíme, jak mezi předem zhotovené sloupky, tak i mezi hliníkové sloupky ROLUX, které se zabetonují nebo přišroubují k základu stávajícího plotu.







**Rolux**

HLINÍKOVÉ OPLOCENÍ

[www.rolux.cz](http://www.rolux.cz)





# OKENICOVÝ PLOT

Jde o zákazníky nejžádanější plot, který je vzdušný a zároveň zachovává dostatečnou míru soukromí. Design je blízky tvaru a funkčnosti žaluzií.

Nabízíme možnost horizontálního nebo vertikálního uspořádání. Současně jsou v nabídce rovněž různé barevné kombinace lamel, bočního profilu a hliníkových sloupků. Díky tomu vznikají barevné variace, které Vám umožní přizpůsobit vzhled plotu přesně podle vašich představ.

Okenicový typ plotu lze také uplatnit při výrobě branky nebo brány.

Nabízíme Vám dva druhy okenicového typu plotu – O1 a O2:

## Okenicový typ O1

- užší a zaoblené lamely
- čisté linie v perfektním designu
- brána, branka a plot ve stejném provedení
- výběr základních barev a imitací dřeva
- možnost nástřiku do libovolného odstínu RAL

## MOŽNOSTI PROVEDENÍ:

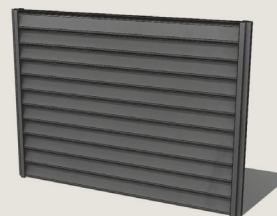

O1



O1 ORÁMOVANÁ

## POUŽITÉ PROFILY:

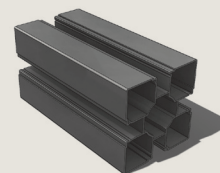

R257

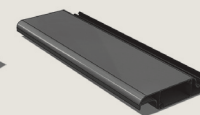

R171

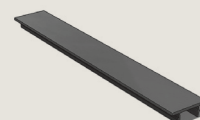

R137

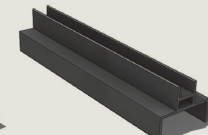

R170

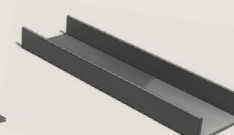

R240

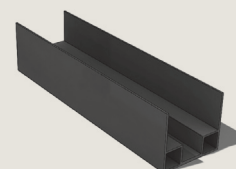

R242

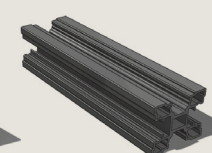

R244

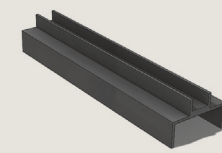

R256

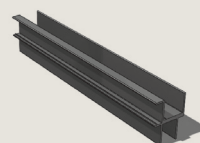

R263



R3604

## BAREVNÉ PROVEDENÍ:









# OKENICOVÝ PLOT

## Okenicový typ O2

- masivnější dojem díky šíři lamel
- dokonalý moderní a luxusní vzhled
- brána, branka a plot ve stejném provedení
- výběr základních barev a imitací dřeva
- možnost nástřiku do libovolného odstínu RAL

## MOŽNOSTI PROVEDENÍ:

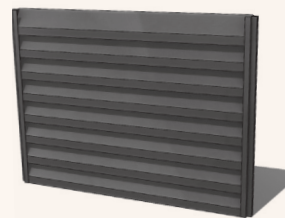

O2

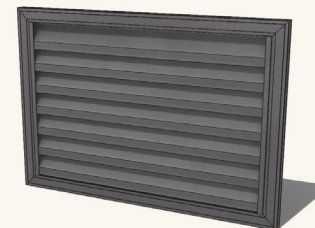

O2 ORÁMOVANÁ

## POUŽITÉ PROFILY:

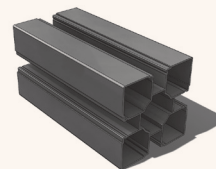

R257

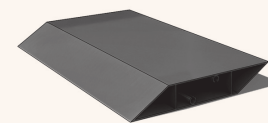

R223

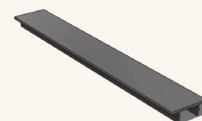

R137

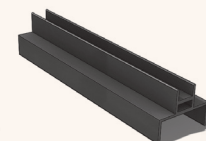

R170

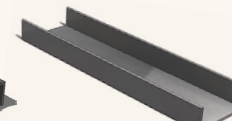

R240

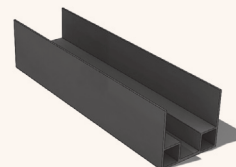

R242



R244

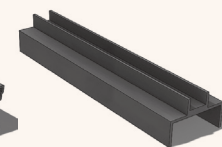

R256

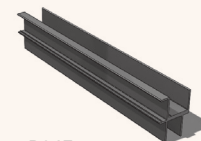

R263



R3604

## BAREVNÉ PROVEDENÍ:









# PLAŇKOVÝ PLOT

Je univerzálním typem plotu, o který je trvalý zájem a díky svému zdrženlivému designu se hodí jak ke starším, tak i k moderním budovám.

Veškeré spoje jsou provedeny pozinkovaným spojovacím materiálem. Proto je tento plot bezúdržbový. Plaňkové ploty nabízíme ve vertikálním nebo horizontálním provedení a dodáváme je v bílé, šedé, hnědé a černé barvě. Dále v oblíbeném odstínu antracit a ve dřevodekorech imitujících zlatý dub, ořech a třešeň.

K jednotlivým plaňkám lze dodat rovnou krytku ve dvou variantách.

U plaňkového plotu nabízíme rovněž tvarovanou variantu.

## MOŽNOSTI PROVEDENÍ:

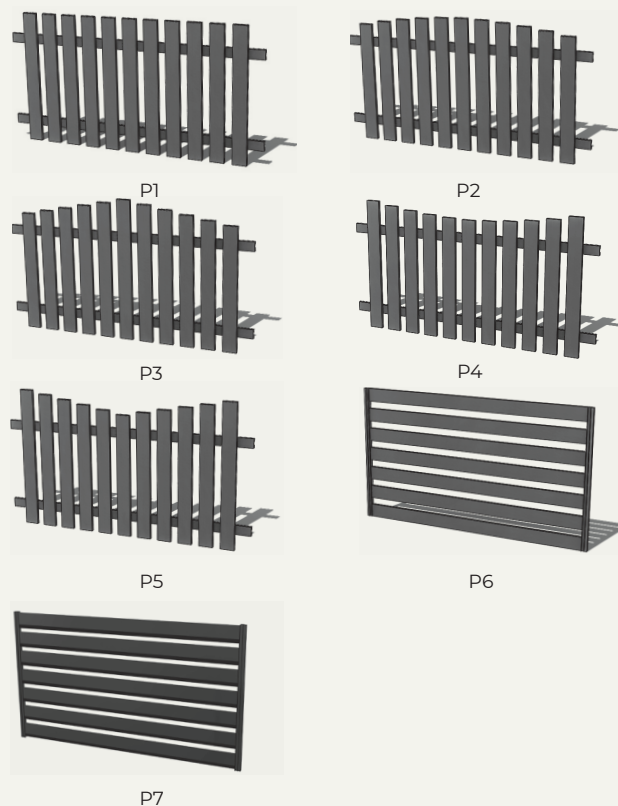

## MOŽNOSTI ZAKONČENÍ PLANĚK:

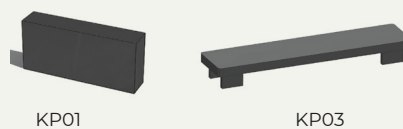

## POUŽITÉ PROFILY:

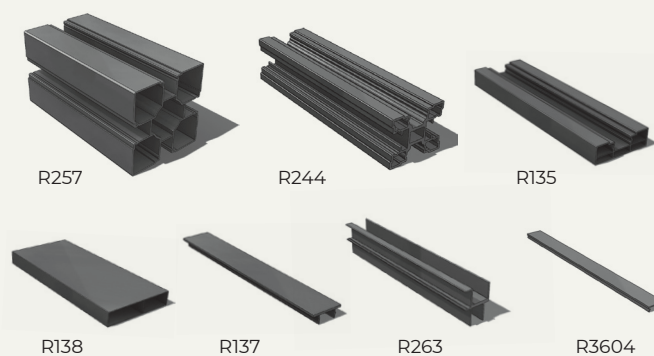

## BAREVNÉ PROVEDENÍ:









# PLAŇKOVÝ TVAROVANÝ PLOT

Další variantou plaňkového plotu je plaňka tvarovaná, oblíbená pro svůj prvotřídní design. Plaňky je možné zakončit pouze do oblouku. Stejně jako klasický plaňkový plot je i tvarovaný dodáván v pěti barvách (bílá, šedá, hnědá, černá a antracit) a třech zákaznicky oblíbených dřevodekorech.

Sladění plotu, branky a brány je samozřejmostí.

## MOŽNOSTI PROVEDENÍ:



PT1



PT2



PT3

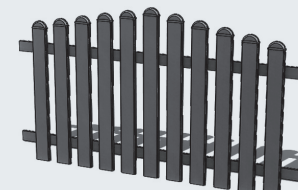

PT4

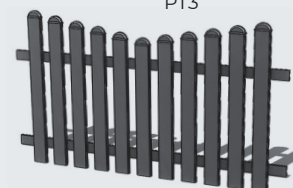

PT5

## ZAKONČENÍ PLAŇKY:

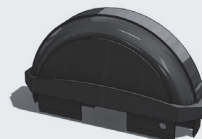

KPt02

## POUŽITÉ PROFILY:

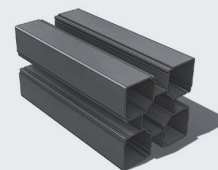

R257



R244

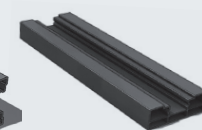

R135

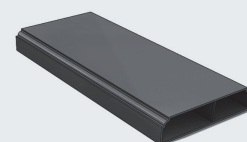

R254

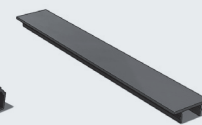

R137

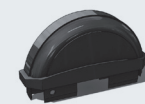

KPt02

## BAREVNÉ PROVEDENÍ:









# TYČKOVÝ PLOT

Jedná se o klasický typ hliníkového plotu, jehož nadčasový design se ani po letech neokouká. Zakončení tyček provádíme pěti typy koncovek, případně jejich kombinacemi.

Veškeré spoje jsou řešeny pomocí hliníkového nebo pozinkovaného spojovacího materiálu a to tak, že je vše skryto. Proto je také plot naprosto bezúdržbový. Tyčkové ploty je možno dodat v mnoha typech provedení.

Ploty montujeme mezi zděné sloupy nebo mezi naše hliníkové sloupky ROLUX. Tyčkový plot je běžně dodáván v černé, šedé, bílé a antracitové barvě s krupičkovou strukturou. Nástriek podle vzorníku RAL provedeme na požádání.

## MOŽNOSTI PROVEDENÍ:

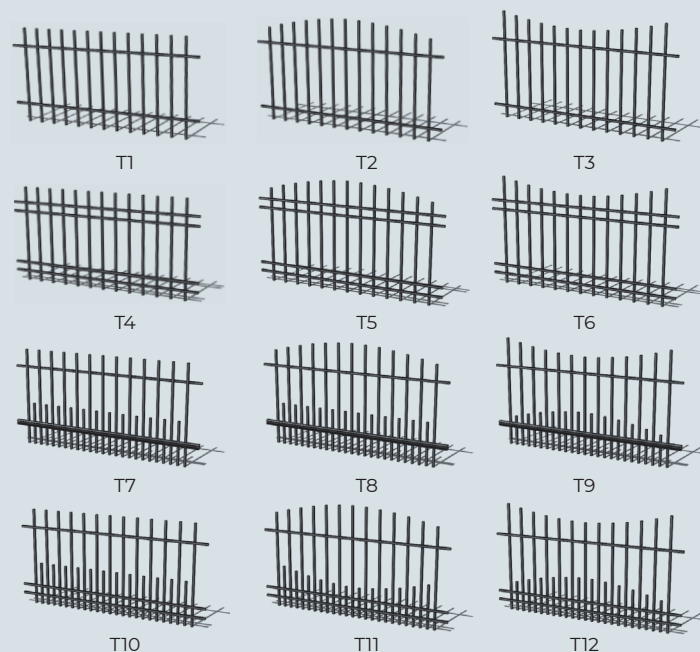

## MOŽNOSTI ZAKONČENÍ TYČEK:



## POUŽITÉ PROFILY:

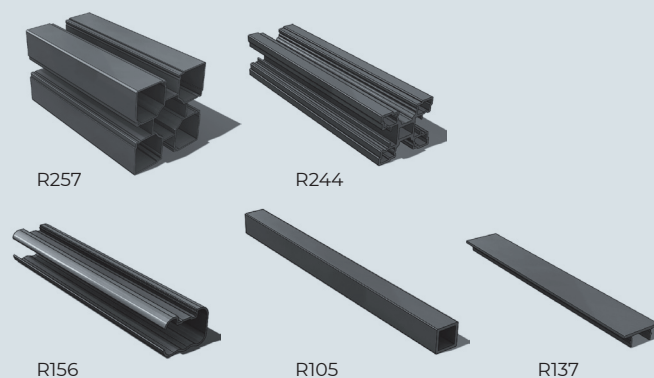

## BAREVNÉ PŘÍKRY: BAREVNÉ PROVEDENÍ:

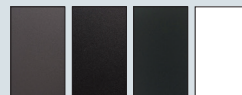







# KOMBINOVANÝ PLOT

Je plot, který je kombinací plotu plaňkového a tyčkového. Jako u všech našich typů se jedná o bezúdržbový plotový systém. Je možné jej zhotovit v řadě barevných provedení (včetně kombinací). Každému zákazníkovi jsme schopni připravit návrh šitý na míru (stačí pouze zaslat nezávaznou poptávku prostřednictvím webového formuláře).

Je možné kombinovat barvy a zakončení planěk i tyček. Plaňky nabízíme v základních barvách bílá, hnědá, šedá, černá, antracit a také ve třech dřevodekorech – zlatý dub, třešeň a ořech. U tyček lze nabídnout provedení černé, šedé, bílé a antracit. Vybírat lze z pěti variant provedení plotových polí.

Montáž plotu je možná mezi zděné sloupky, případně doporučujeme využít přímo originální hliníkové sloupky Rolux.

## MOŽNOSTI PROVEDENÍ:

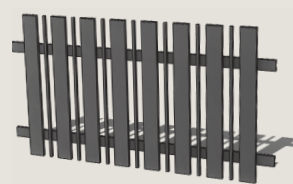

K1

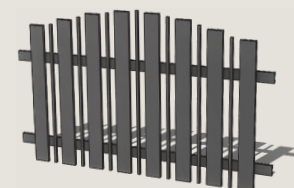

K2

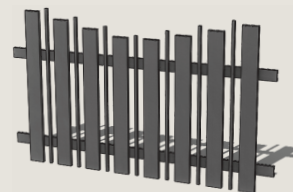

K3

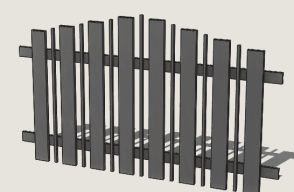

K4

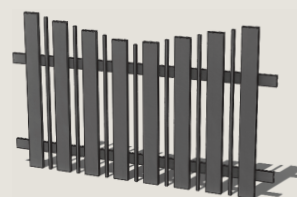

K5

## MOŽNOSTI ZAKONČENÍ PLANĚK:

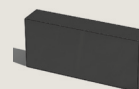

KP01



KP03

## MOŽNOSTI ZAKONČENÍ TYČEK:

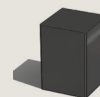

KT01



KT02



KT03



KT04

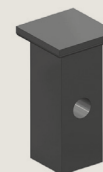

KT05

## BAREVNÉ PROVEDENÍ:

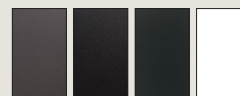

## BAREVNÉ PROVEDENÍ:





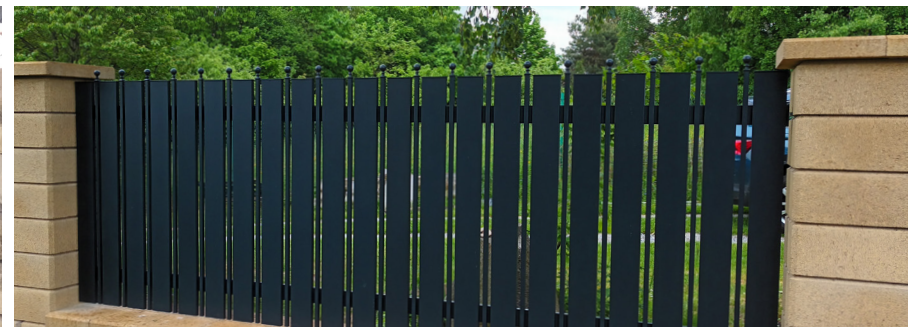



# SAMONOSNÁ BRÁNA I.

Hliníkové samonosné posuvné brány jsou nejoblíbenějším typem bran na trhu. U tohoto druhu brány je potřeba mít volný prostor ve směru pojezdu v délce šířky průjezdu plus  $1/3$  průjezdu, aby se brána dala zasunout. Výhodou samonosné hliníkové brány je, že nevyžaduje podpůrné kolečko a žádný vodící profil, a tím ani rovný terén.

Maximální šířka průjezdu: 4800 mm (závislá na typu výplně)

Maximální výška: 2000 mm





# SAMONOSNÁ BRÁNA II.

Maximální šířka průjezdu: 6000 mm (závislá na typu výplně)

Maximální výška: 2000 mm





# POJEZDOVÁ BRÁNA

Hliníkové pojezdové brány po kolejnici jsou alternativou k samonosným branám v situaci, kdy nemáme po straně průjezdu tolik místa, aby se dala použít brána samonosná, nebo když je brána příliš dlouhá či vysoká. Pojezdová brána se rovněž otevírá do strany s tím rozdílem, že na zemi se pohybuje po předem zabetonované nebo šroubované kolejnici. U těchto bran je potřeba mít volný prostor pouze v délce průjezdu plus 600 mm.

Maximální šířka průjezdu: 5800 mm (závislá na typu výplně a výšce brány)

Maximální výška: 2000 mm





# KŘÍDLOVÉ BRÁNY

## jednokřídlé a dvoukřídlé brány

Křídlové brány jsou tvořeny jedním nebo dvěma křídly, která se obvykle otvírají směrem na pozemek, při dostatku místa i směrem na ulici. Brány dodáváme s automatickými motory na dálkové ovládání nebo bez pohonu na ruční ovládání.

Maximální šířka průjezdu: 5000 mm (závislá na typu výplně)

Maximální výška: 2000 mm

U okenicového provedení max. rozměr: 2000 x 2000 mm





# TELESKOPICKÁ BRÁNA

Teleskopické brány jsou moderním řešením zabezpečení vjezdu na pozemek rodinných domů, chat, chalup, řadových domů, ale i průmyslových objektů.

Využití teleskopické brány naleznete všude tam, kde je potřeba větší průjezdná šířka a není dostatek místa pro odsunutí brány. Hlavní výhodou teleskopické brány spočívá v úspoře bočního prostoru, kam teleskopická brána zajíždí.

Další výhodou je rychlost zavírání/otvírání teleskopické brány. Díky důmyslnému systému propojení křídel teleskopické brány se čas otvírání/zavírání zkrátí oproti klasické posuvné bráně až na třetinu.

Maximální šířka průjezdu: 4000 mm

Maximální výška: 2000 mm (závislá na typu výplně)





# HLINÍKOVÉ BRANKY

Hliníkové branky dodáváme samostatně nebo v příslušné sestavě společně s bránou a se samotným plotem. Dohromady tvoří skvěle vypadající oplocení Vašeho domu. Zákazníkům nabízíme branky v plaňkovém, tyčkovém, kombinovaném a okenicovém provedení. Klademe důraz na kvalitu, rychlé dodání a přijatelnou cenu.

Maximální šířka průjezdu: 1500 mm (závislá na typu výplně)

Maximální výška: 2000 mm





# HLINÍKOVÉ PERGOLY

## PERFEKTNÍ KOMBINACE ELEGANCE A ODOLNOSTI

Naše hliníkové pergoly představují ideální volbu pro ty, kteří hledají stylové a odolné řešení pro svůj venkovní prostor. S kombinací moderního designu a výjimečné odolnosti vůči povětrnostním vlivům přinášíme do vašeho zahradního ráje nejen estetický doplněk, ale i funkční a trvanlivý prvek.



BAREVNÉ PROVEDENÍ KONSTRUKCE:

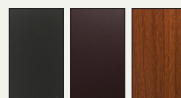

BAREVNÉ PROVEDENÍ STŘECHY:

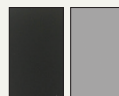



## VÝHODY HLINÍKOVÝCH PERGOL:

### **Odolnost vůči povětrnostním podmínkám:**

Hliníkové pergoly jsou vyrobeny z lehkého a odolného hliníku, který je odolný proti korozivním účinkům, jako je například rez. To znamená, že jsou schopny snášet různé povětrnostní podmínky, včetně deště, sněhu a slunečního záření, aniž by se poškodily.

### **Nízká údržba:**

Hliníkové pergoly vyžadují minimální údržbu. Na rozdíl od dřevěných pergol nepotřebují pravidelné natírání, lakování nebo obnovování nátěru. Stačí je občas opláchnout vodou a lehce vyčistit.

### **Estetický vzhled:**

Hliníkové pergoly mají moderní a elegantní vzhled, který přidává do zahrady nebo venkovního prostoru sofistikovaný prvek. Jsou k dispozici v různých stylech, designech a barevných provedeních, takže si můžete vybrat ten, který nejlépe ladí s vaším stylem a prostředím.

### **Flexibilita a přizpůsobitelnost:**

Hliníkové pergoly jsou vysoce flexibilní a lze je snadno přizpůsobit vašim individuálním potřebám a přání. Můžete je upravit na míru, co se týče velikosti, tvaru a doplňků. Existuje také možnost přidání různých funkcí, jako jsou přírodní stínění, integrované osvětlení nebo boční panely pro větší soukromí.

### **Dlouhá životnost:**

Hliníkové pergoly jsou dlouhotrvající a odolné. Hliník je materiál, který nehnije a neztrácí svou pevnost ani po mnoha letech používání. To znamená, že si můžete užívat svou hliníkovou pergolu po dlouhou dobu bez nutnosti výměny.





# VENKOVNÍ STÍNĚNÍ

## VENKOVNÍ ROLETY

Rolety slouží k zastínění a současně k termoregulaci interiéru díky konstrukci hliníkových lamel vyplněných izolační PUR pěnou. V případě instalace rolety na vnější straně okna, na rozdíl od vnitřních žaluzií nebo rolet, nedochází k prostupu slunečního záření nebo chladu do interiéru a tak je zabráněno přehřívání v letních měsících a úniku tepla v zimě.

Po stažení rolety je stínění kompletně v ploše celého okna a tímto slouží i jako bezpečnostní prvek a eliminuje hluk z exteriéru. Souvislá plocha navíc usnadňuje pravidelnou údržbu a čištění. Rolety lze doplnit o integrovanou síť proti hmyzu s možností spuštění nezávisle na stínění.

Ovládání lze volit s manuálním navijákem nebo elektrické. Varianty elektrického ovládání jsou s nástěnným vypínačem, přenosným ovladačem nebo v aplikaci chytrého telefonu.

### VÝHODY VENKOVNÍCH ROLET:

- instalace na okno nebo podomítkový systém
- dokonalé stínění
- termoizolační vlastnosti
- izolace okolního hluku
- bezpečnostní prvek domu
- možnost integrování sítě proti hmyzu
- snadná údržba
- možnost dodatečné instalace
- různé druhy ovládání a motorizace
- dlouhá životnost díky hliníkové konstrukci
- široký výběr barevných kombinací





# VENKOVNÍ STÍNĚNÍ

## ZIP SCREEN ROLETY

Screenové rolety efektivně stíní na vnější straně okna a zamezí tak ohřívání interiéru. Díky perforaci nepřerušují proudění vzduchu do vnitřního prostředí. Screenové rolety jsou nové, větru odolné systémy, které současně fungují i jako sítě proti hmyzu. Unikátní systém zipu zajistí pevné vedení látky v profilech. Na systém je možné také použít velkou škálu poloprůsvitných a zatemňovacích látek. Tento screenový systém splňuje náročné normy klasifikující odolnost proti větru (třídy 3) podle EN 13561. Lze volit mezi variantami dodatečné instalace na okno nebo podomítkový systém (obdobně, jako u vnějších rolet). Maximální rozměry ZIP Screenu 7000 x 6000 mm.

### VÝHODY ZIP SCREEN ROLET:

- kombinace stínění a sítě proti hmyzu v jednom prvku
- poloprůhledná nebo zatemňovací látka
- díky perforaci neomezuje proudění vzduchu
- dodatečné instalace na okno nebo podomítkový systém
- snadná údržba
- možnost dodatečné instalace
- dlouhá životnost díky hliníkové konstrukci
- široký výběr barevných kombinací

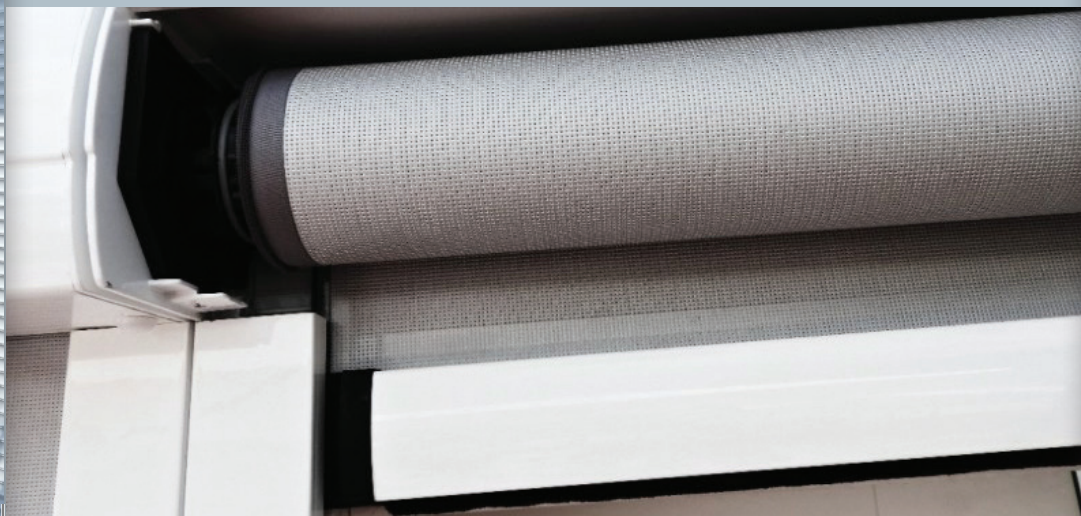



# VENKOVNÍ STÍNĚNÍ

## VENKOVNÍ ŽALUZIE

Venkovní žaluzie skvěle dotvoří vzhled vašeho domu či bytu. Jsou nepoužívanějším exteriérovým stínícím prvkem. V parném létě vás ochrání od slunečních paprsků a zajistí ve vašem domě příjemné klima. Venkovní žaluzie můžete naklápět a tím si regulovat přirozené osvětlení místnosti.

### VÝHODY VENKOVNÍCH ŽALUZIÍ:

- moderní design
- termoregulační vlastnosti
- různé druhy ovládání a motorizace
- možnost dodatečné instalace
- možnost naklápění lamel
- dlouhá životnost díky hliníkové konstrukci
- kvalitní komponenty pro dlouhou životnost
- široký výběr barevných kombinací





# KONTAKTY



## ROLUX žaluzie s.r.o.

Bohuňovice 678, 783 14 Bohuňovice

Tel.: +420 585 389 120

+420 585 389 217

Kancelář PLOTY ROLUX:

Mob.: +420 725 655 432

E-mail: rolux@rolux.cz

GPS: 49.663643, 17.292656

## OBCHODNÍ ZÁSTUPCI PODLE REGIONŮ

### ● JIŽNÍ MORAVA + SLOVENSKO

Jihlava, Žďár nad Sázavou, Blansko, Třebíč, Brno, Znojmo, Břeclav,  
Hodonín, Vyškov, Prostějov, Olomouc

**Roman Zatloukal - PLOTY, STÍNÍČÍ TECHNIKA, PERGOLY**

E-mail: roman.zatloukal@rolux.cz

Tel.: +420 604 280 680

### ● SEVERNÍ + JIŽNÍ MORAVA

Ústí nad Orlicí, Svitavy, Šumperk, Jeseník, Bruntál, Opava, Přerov,  
Kroměříž, Nový Jičín, Ostrava, Karviná, Frýdek-Místek, Vsetín, Zlín,  
Uherské Hradiště

**Richard Boček - PLOTY, STÍNÍČÍ TECHNIKA, PERGOLY**

E-mail: richard.bocek@rolux.cz

Tel.: +420 731 504 521

### ● ZÁPADNÍ ČECHY + PRAHA-ZÁPAD

Tachov, Plzeň, Beroun, Rokycany, Domažlice, Příbram, Praha - západ,  
Příbram, Benešov, Klatovy, Strakonice, Písek, Tábor, Pelhřimov,  
Prachatice, České Budějovice, Jindřichův Hradec, Český Krumlov,  
Sokolov, Cheb, Rakovník.

**Slavomír Mjartan - PLOTY**

E-mail: slavomir.mjartan@rolux.cz

Tel.: +420 608 711 042

**Michal Mjartan - STÍNÍČÍ TECHNIKA, PERGOLY**

E-mail: michal.mjartan@rolux.cz

Tel.: +420 775 011 722

### ● SEVERNÍ ČECHY + PRAHA-SEVER

Chomutov, Most, Louny, Teplice, Ústí nad Labem, Litoměřice, Kladno,  
Česká Lípa, Děčín, Mělník, Praha-východ, Karlovy Vary, Havlíčkův  
Brod, Hradec Králové, Chrudim, Jablonec n. Nisou, Jičín, Kolín,  
Kutná Hora, Liberec, Mladá Boleslav, Náchod, Nymburk, Pardubice,  
Rychnov nad Kněžnou, Semily, Trutnov

**Aleš Červený - PLOTY**

E-mail: ales.cerveny@rolux.cz

Tel.: +420 739 201 367

**Jan Hokův - STÍNÍČÍ TECHNIKA, PERGOLY**

E-mail: jan.hokuv@rolux.cz

Tel.: +420 731 504 523

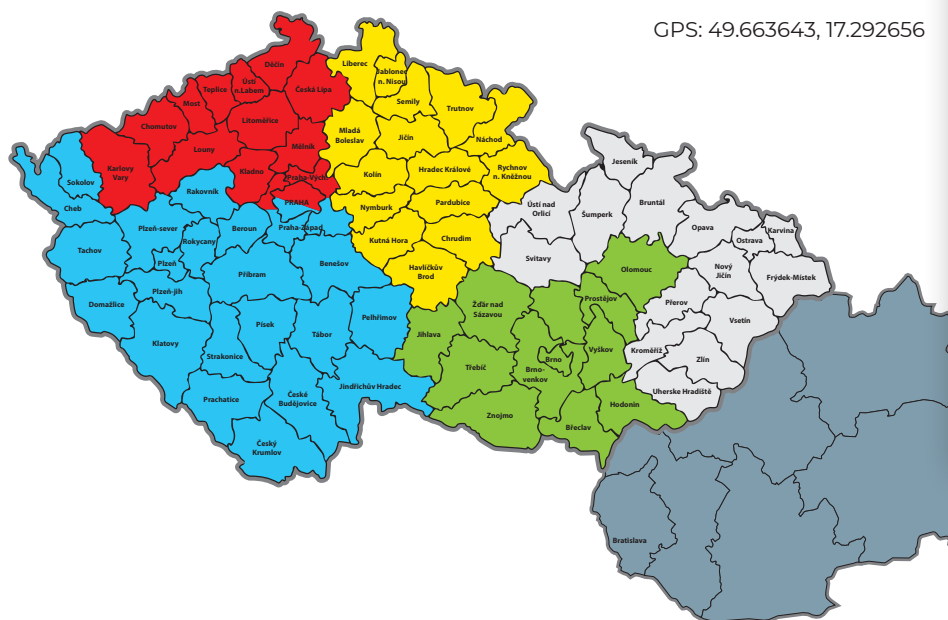

### ● RAKOUSKO

E-mail: ploty@rolux.cz

Tel.: +420 725 655 432

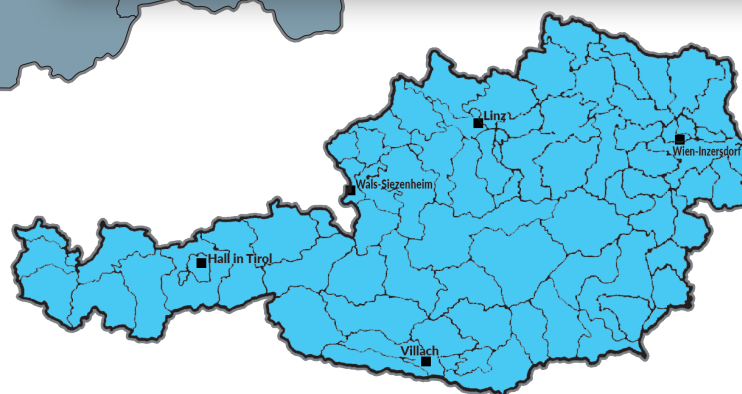



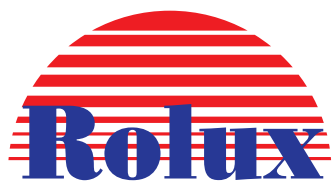

HLINÍKOVÉ OPLOCENÍ

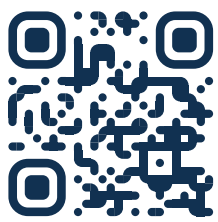

[www.rolux.cz](http://www.rolux.cz)